



RAY26P-34162130A00

Reflex Array

FOTOPRZEKAŹNIKI MULTITASK

SICK
Sensor Intelligence.



Informacje do zamówienia

Typ	Nr artykułu
RAY26P-34162130A00	1106994

Więcej wersji urządzeń i akcesoriów → www.sick.com/Reflex_Array

Rysunek może się różnić



Szczegółowe dane techniczne

Cechy

Zasada działania czujnika/ zasada detekcji	Fotoprzekaźnik refleksyjny, Autokolimacja Reflex Array
Wymiary (szer. x wys. x głęb.)	24,6 mm x 82,5 mm x 53,3 mm
Kształt korpusu (wyjście wiązki światła)	Prostopadłościenny
Minimalna wielkość obiektu	1 mm, Niezależna od pozycji detekcja w obrębie pasma światła
Wysokość pola detekcji	20 mm
Maks. zasięg wykrywania	0 m ... 1,5 m ^{1) 2)}
Odległość między fotoprzekaźnikiem a odbłyśnikiem	≥ 0 m
Rodzaj światła	Widzialne światło czerwone
Nadajnik światła	Nadajnik PinPoint
Rozmiar plamki świetlnej (odległość)	24 mm x 9 mm (1 m)
Długość fali	635 nm
Rodzaj ustawiania	BluePilot: uczenie (Teach-in) IO-Link
Konfiguracja styku 2	Wejście zewnętrzne (test), konfiguracja Teach-in, sygnał przełączający
AutoAdapt	✓

¹⁾ Odbłyśnik PL80A.

²⁾ Przy minimalnej wielkości obiektów 1 mm.

Zastosowania specjalne	Wykrywanie obiektów o dużej tolerancji położenia, Wykrywanie perforowanych obiektów, Wykrywanie nierównych i błyszczących obiektów, Wykrywanie przezroczystych obiektów, Wykrywanie płaskich obiektów
-------------------------------	---

1) Odbłyśnik PL80A.

2) Przy minimalnej wielkości obiektów 1 mm.

Mechanika/elektryka

Napięcie zasilające	10 V DC ... 30 V DC ¹⁾
Tętnienia resztkowe	< 5 V _{ss}
Pobór prądu	25 mA ²⁾ 40 mA ³⁾
Pobór prądu, nadajnik	3)
Pobór prądu, odbiornik	3)
Wyjście przełączające	Push-Pull: PNP/NPN
Wyjście Q_{L1} / C	wyjście przełączające lub tryb IO-Link
Funkcja wyjścia	Ustawienie fabryczne: styk 2 / biały: styk normalnie zamknięty NPN (załączany przez światło), styk normalnie otwarty PNP (załączany przez ciemność), styk 4 / czarny: styk normalnie otwarty NPN (załączany przez ciemność), styk normalnie zamknięty PNP (załączany przez światło)
Tryb przełączania	Załączany na jasno/ciemno
Wybór rodzaju funkcji wyjścia	Przez IO-Link
Napięcie sygnału PNP wysoki/niski	Ok. U _v - 2,5 V / 0 V
Napięcie sygnału NPN wysoki/niski	Ok. U _v / < 2,5 V
Prąd wyjściowy I_{maks.}	≤ 100 mA
Czas odpowiedzi	≤ 3 ms ⁴⁾
Częstotliwość przełączania	170 Hz ⁵⁾
Typ przyłącza	Przewód z 4-biegunowym wtykiem M12, 270 mm ⁶⁾
Materiał przewodu	PVC
Układy zabezpieczające	A ⁷⁾ B ⁸⁾ C ⁹⁾ D ¹⁰⁾
Klasa ochrony	III
Masa	80 g
Materiał obudowy	Tworzywo sztuczne, VISTAL®
Materiał układu optycznego	Tworzywo sztuczne, PMMA

1) Wartości graniczne.

2) 16 V DC ... 30 V DC, bez obciążenia.

3) 10 V DC ... 16 V DC, bez obciążenia.

4) Signallaufzeit bei ohmscher Last im Schaltmodus.

5) Bei Hell-Dunkel-Verhältnis 1:1 im Schaltmodus.

6) Nie zginać przewodu w temperaturze poniżej 0 °C.

7) A = przyłącza U_v z zabezpieczeniem przed zmianą biegunowości.

8) B = zabezpieczenie wejścia i wyjścia przed zamianą biegunów.

9) C = tłumienie impulsów zakłócających.

10) D = wyjścia zabezpieczone przed przetężeniami i zwarciami.

11) Unikanie kondensacji na szybie przedniej czujnika i na odbłyśniku.

12) Zachowanie maks. zmiany temperatury +/-20 K po procedurze uczenia (Teach-in).

Stopień ochrony	IP66 IP67
Temperatura otoczenia podczas pracy	-40 °C ... +60 °C ¹¹⁾ ¹²⁾
Temperatura otoczenia – przechowywanie	-40 °C ... +75 °C
Nr pliku UL	NRKH.E181493 & NRKH7.E181493

¹⁾ Wartości graniczne.

²⁾ 16 V DC ... 30 V DC, bez obciążenia.

³⁾ 10 V DC ... 16 V DC, bez obciążenia.

⁴⁾ Signallaufzeit bei ohmscher Last im Schaltmodus.

⁵⁾ Bei Hell-Dunkel-Verhältnis 1:1 im Schaltmodus.

⁶⁾ Nie zginać przewodu w temperaturze poniżej 0 °C.

⁷⁾ A = przyłącza U_y z zabezpieczeniem przed zmianą biegunowości.

⁸⁾ B = zabezpieczenie wejścia i wyjścia przed zamianą biegunów.

⁹⁾ C = tłumienie impulsów zakłócających.

¹⁰⁾ D = wyjścia zabezpieczone przed przetężeniami i zwarciami.

¹¹⁾ Unikanie kondensacji na szybie przedniej czujnika i na odbłyśniku.

¹²⁾ Zachowanie maks. zmiany temperatury +/-20 K po procedurze uczenia (Teach-in).

Charakterystyka bezpieczeństwa technicznego

MTTF_D	709 lat(a)
DC_{avg}	0%

Interfejs komunikacyjny

Interfejs komunikacyjny	IO-Link V1.1
Interfejs komunikacyjny – szczegóły	COM2 (38,4 kBaud)
Czas cyklu	2,3 ms
Długość danych procesowych	16 Bit
Struktura danych procesowych	Bit 0 = sygnał przełączający Q _{L1} Bit 1 = sygnał przełączający Q _{L2} Bit 2 ... 15 = puste
VendorID	26
DeviceID HEX	0x80025A
DeviceID DEC	8389210

Smart Task

Oznaczenie Smart Task	Logika podstawowa
Funkcja logiczna	Bezpośrednie I LUB Okno Histereza
Funkcja timera	Dezaktywowany Opóźnienie przy włączeniu Opóźnienie wyłączenia Opóźnienie włączenia i wyłączenia Impuls (One Shot)
Inwerter	Tak

¹⁾ SIO Direct: praca czujnika w standardowym trybie I/O bez komunikacji IO-Link i bez wykorzystania wewnętrznej logiki lub parametrów czasowych czujnika (ustawione na „bezpośrednio” / „nieaktywne”).

²⁾ Logika SIO: praca czujnika w standardowym trybie I/O bez komunikacji IO-Link. Wykorzystanie wewnętrznej logiki czujnika lub parametrów czasowych, dodatkowo funkcje automatyzacji.

³⁾ IOL: praca czujnika z pełną komunikacją IO-Link i wykorzystaniem parametrów logiki, czasu i parametrów funkcji automatyzacji.

Częstotliwość przełączania	SIO Direct: 170 Hz ¹⁾ SIO Logic: 170 Hz ²⁾ IOL: 170 Hz ³⁾
Czas odpowiedzi	SIO Direct: 3 ms ¹⁾ SIO Logic: 3 ms ²⁾ IOL: 3 ms ³⁾
Dokładność powtarzalności	SIO Direct: 1,5 ms ¹⁾ SIO Logic: 1,5 ms ²⁾ IOL: 1,5 ms ³⁾
Sygnal przełączający Q_{L1}	Wyjście przełączające
Sygnal przełączający Q_{L2}	Wyjście przełączające

¹⁾ SIO Direct: praca czujnika w standardowym trybie I/O bez komunikacji IO-Link i bez wykorzystania wewnętrznej logiki lub parametrów czasowych czujnika (ustawione na „bezpośrednio” / „nieaktywne”).

²⁾ Logika SIO: praca czujnika w standardowym trybie I/O bez komunikacji IO-Link. Wykorzystanie wewnętrznej logiki czujnika lub parametrów czasowych, dodatkowo funkcje automatyzacji.

³⁾ IOL: praca czujnika z pełną komunikacją IO-Link i wykorzystaniem parametrów logiki, czasu i parametrów funkcji automatyzacji.

Klasyfikacje

ECl@ss 5.0	27270902
ECl@ss 5.1.4	27270902
ECl@ss 6.0	27270902
ECl@ss 6.2	27270902
ECl@ss 7.0	27270902
ECl@ss 8.0	27270902
ECl@ss 8.1	27270902
ECl@ss 9.0	27270902
ECl@ss 10.0	27270902
ECl@ss 11.0	27270902
ETIM 5.0	EC002717
ETIM 6.0	EC002717
ETIM 7.0	EC002717
UNSPSC 16.0901	39121528

Schemat elektryczny

Cd-390

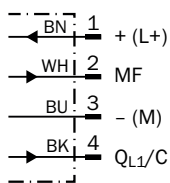

Rozmiar plamki świetlnej

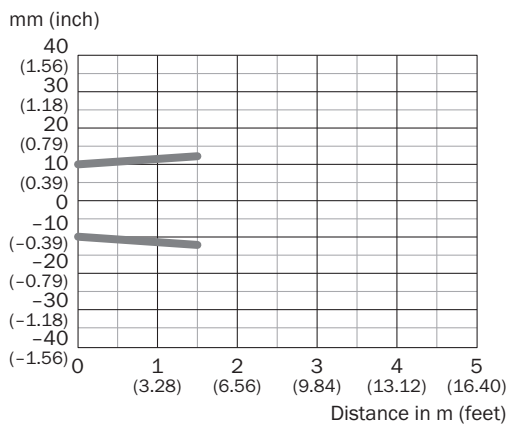

Wykres zasięgu wykrywania

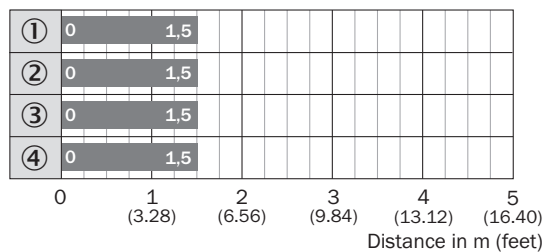

- Sensing range
- ① Odbłyśnik PL80A
- ② Odbłyśnik PL40A
- ③ Odbłyśnik PL30A
- ④ Odbłyśnik P250F

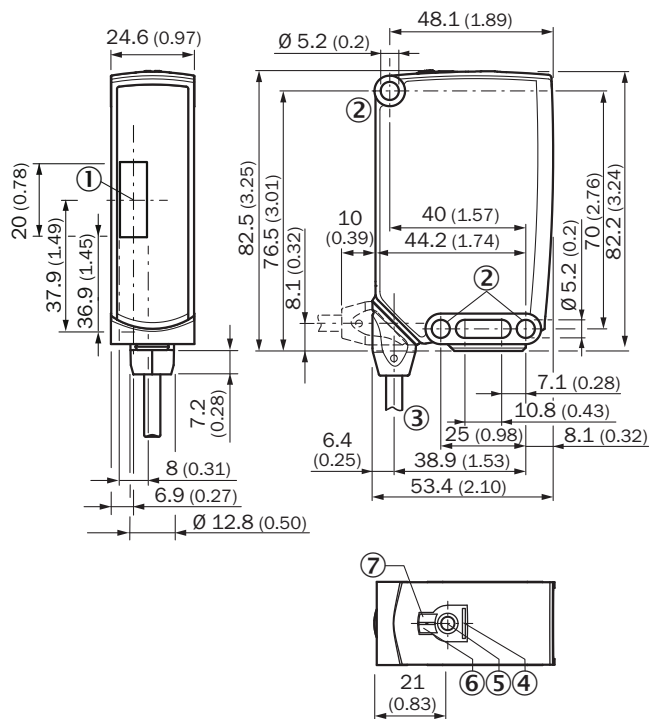

Rysunek wymiarowy (Wymiary w mm)



- ① Środek osi optycznej
- ② Otwór do zamocowania, $\varnothing 5,2$ mm
- ③ Przyłącze
- ④ BluePilot – kolor niebieski: sygnalizacja AutoAdapt w trybie pracy
- ⑤ Przycisk Teach-in
- ⑥ Żółta dioda LED: status odbioru światła
- ⑦ Zielona dioda LED: napięcie zasilające aktywne

Zalecane akcesoria

Więcej wersji urządzeń i akcesoriów → www.sick.com/Reflex_Array

	Krótki opis	Typ	Nr artykułu
Uchwyty montażowe i płytki mocujące			
	Uchwyt montażowy, Stal, ocynkowana, z materiałami mocującymi	BEF-WN-W23	2019085
Odbłyśniki			
	Prostokątny, przykręcany, 84 mm x 84 mm, PMMA/ABS, przykręcany, mocowanie przy użyciu 2 otworów	PL80A	1003865
Złącza wtykowe i przewody			
	Głowica A: Wtyk, M12, 4 piny, prosty Głowica B: - Przewód: nieekranowany	STE-1204-G	6009932

	Krótki opis	Typ	Nr artykułu
	Głowica A: Gniazdo, M12, 4 piny, prosty, kodowanie A Głowica B: koniec przewodu niezakończony wtykiem Przewód: Przewód czujnika/elementu wykonawczego, PVC, nieekranowany, 5 m	YF2A14-050VB3XLEAX	2096235

SICK W SKRÓCIE

Firma SICK należy do czołowych producentów inteligentnych czujników i rozwiązań wykorzystujących czujniki do zastosowań przemysłowych. Wyjątkowa gama produktów i usług stwarza idealną podstawę dla bezpiecznego i wydajnego sterowania procesami, ochrony ludzi przed wypadkami i unikania zanieczyszczenia środowiska.

Mamy szerokie doświadczenie w różnych branżach i znamy występujące w nich procesy oraz wymagania. Nasze inteligentne czujniki zapewniają klientom dokładnie to, czego im potrzeba. W centrach aplikacji w Europie, Azji i Ameryce Północnej rozwiązania systemowe są testowane i optymalizowane pod kątem potrzeb konkretnych klientów. Wszystko to sprawia, że jesteśmy niezawodnym dostawcą i partnerem w zakresie rozwoju.

Naszą ofertę dopełniają kompleksowe usługi: rozwiązania SICK LifeTime Services wspierają klientów w trakcie całego cyklu użytkowania maszyny i dbają o bezpieczeństwo i produktywność.

Właśnie tak rozumiemy hasło „Sensor Intelligence”.

BLISKO KLIENTA NA CAŁYM ŚWIECIE:

Osoby kontaktowe i pozostałe lokalizacje → www.sick.com