



IRL-P211E50

ZoneControl

МНОГОФУНКЦИОНАЛЬНЫЕ ФОТОЭЛЕКТРИЧЕСКИЕ ДАТЧИКИ

SICK

Sensor Intelligence.



Изображения могут отличаться от оригинала



Информация для заказа

Тип	Артикул
IRL-P211E50	1063186

Другие варианты исполнения устройства и аксессуары → www.sick.com/ZoneControl

Подробные технические данные

Характеристики

Пускатель	Пневматический, клапан имеется
Максимальное количество датчиков	Ок. 30 ¹⁾ Ок. 50 ²⁾
Логический принцип работы	Подача отдельных единиц
Тип отвода	Разгрузка отдельных единиц, Пакетная разгрузка
Принцип датчика/ обнаружения	Датчик с отражением от рефлектора
Размеры (Ш x В x Г)	50 mm x 125,3 mm x 48,9 mm
Дистанция работы, макс.	250 mm ... 1.500 mm
Расстояние срабатывания	250 mm ... 1.500 mm ³⁾
Фокус	7°
Вид излучения	Видимый красный свет
ИСТОЧНИК ИЗЛУЧЕНИЯ	Светодиод ⁴⁾
Размеры светового пятна (расстояние)	Ø 20 mm (500 mm)
Угол излучения	7°
Настройка	Потенциометр, 9 оборотов
Специальные случаи применения	Контроль зон на накопительных конвейерах

¹⁾ Питание в конце последовательного соединения.

²⁾ Питание в середине последовательного соединения.

³⁾ На отражательной пленке REF-7610-K.

⁴⁾ Средний срок службы: 100 000 ч при T_U = +25 °C.

Механика/электроника

Напряжение питания	19,2 V DC ... 27,6 V DC ¹⁾
Остаточная пульсация	< 5 V _{ss} ²⁾
Потребление тока	20 mA ³⁾
Переключающий выход	PNP
Сигнальное напряжение PNP HIGH/LOW	Ок. U _V – 0,5 В/0 В
Выходной ток I_{макс.}	≤ 100 mA
Оценка	2 ms
Частота переключения	250 Hz
Вид подключения	Разъем M12, 4-конт.
Тип подключения для последовательного соединения	Кабель с розеткой, M12, 4-конт. 1,2 m
Схемы защиты	A ⁴⁾ C ⁵⁾ D ⁶⁾
Класс защиты	III
Вес	175 g
Материал корпуса	Пластик, ABS
Тип защиты	IP65
Ударопрочность и виброустойчивость	Согласно IEC 68
Диапазон температур при работе	-10 °C ... +55 °C
Диапазон температур при хранении	-40 °C ... +75 °C
№ файла UL	NRKH.E189383 & NRKH7.E189383
Среда для магнитного клапана	Сжатый воздух или нейтральный газ, отфильтровано, без масла или с маслом
Конструкция магнитного клапана	3/2-ходовой клапан
Принцип действия магнитного клапана	Air to Drive (NC)
Тип подключения магнитного клапана	Сжатый воздух, диаметр 2 x 8 мм, Рабочая линия диаметром 4 мм
Параметры катушки	24 V DC 2 W
Расход воздуха	Ок. 20 NI/min
Производительность удаления воздуха	Ок. 100 NI/min
Диапазон рабочего давления	4 bar ... 7 bar

¹⁾ Предельные значения.

²⁾ Не допускается превышение или занижение допуска U_V.

³⁾ Без нагрузки и при обесточенном клапане.

⁴⁾ A = подключения U_V с защитой от переплюсовки.

⁵⁾ C = подавление импульсных помех.

⁶⁾ D = выходы с защитой от короткого замыкания.

Параметры техники безопасности

MTTF_D	1.374 лет
DC_{avg}	0%

Пневматика

Параметры катушки	24 V DC 2 W
--------------------------	-------------

Среда для магнитного клапана	Сжатый воздух или нейтральный газ, отфильтровано, без масла или с маслом
Конструкция магнитного клапана	3/2-ходовой клапан
Тип подключения магнитного клапана	Сжатый воздух, диаметр 2 x 8 мм, Рабочая линия диаметром 4 мм
Расход воздуха	Ок. 20 NI/min
Производительность удаления воздуха	Ок. 100 NI/min
Диапазон рабочего давления	4 bar ... 7 bar

Классификации

ECl@ss 5.0	27270902
ECl@ss 5.1.4	27270902
ECl@ss 6.0	27270902
ECl@ss 6.2	27270902
ECl@ss 7.0	27270902
ECl@ss 8.0	27270902
ECl@ss 8.1	27270902
ECl@ss 9.0	27270902
ECl@ss 10.0	27270902
ECl@ss 11.0	27270902
ETIM 5.0	EC002717
ETIM 6.0	EC002717
ETIM 7.0	EC002717
UNSPSC 16.0901	39121528

Схема соединений

Cd-264

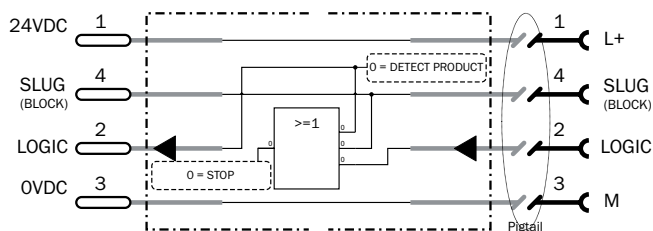

Размер светового пятна

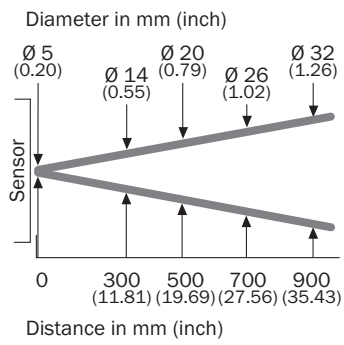

Габаритный чертёж (Размеры, мм)



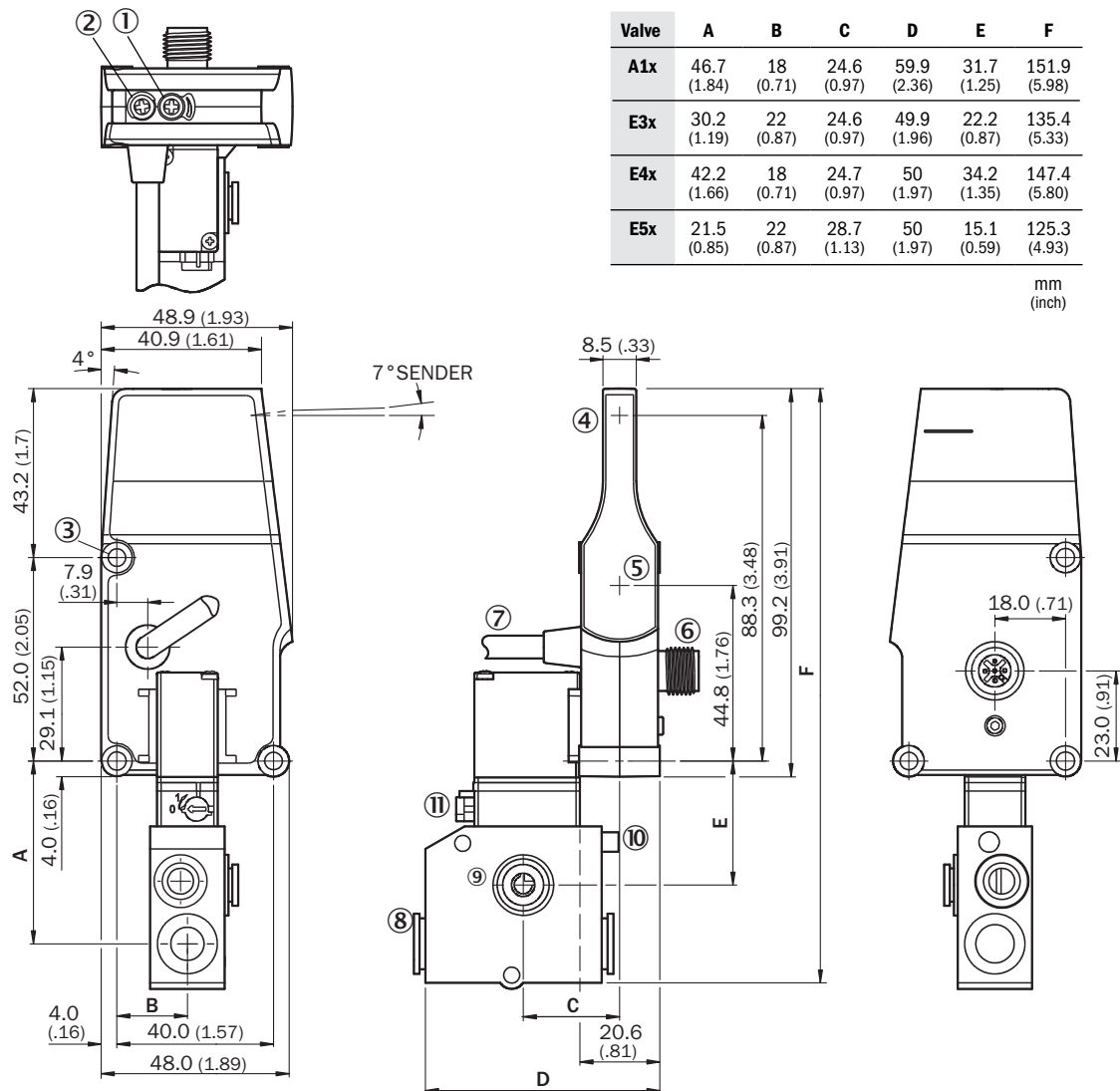

IR, клапан метрический/дюймовый



- ① Потенциометр
- ② Светодиод
- ③ Крепежное отверстие
- ④ Центр оптической оси, излучатель
- ⑤ Середина оптической оси приемника
- ⑥ Разъем M12, 4-конт.
- ⑦ Разъем для последовательного подключения, провод с гнездовой частью

Рекомендуемые аксессуары

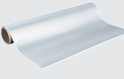
Другие варианты исполнения устройства и аксессуары → www.sick.com/ZoneControl

	Краткое описание	Тип	Артикул
Крепежные уголки и пластины			
	Крепежный уголок, Оцинкованная сталь, вкл. крепежный материал	BEF-WK-WTR	2051786
	Крепежные уголки, Оцинкованная сталь, вкл. крепежный материал	BEF-WN-RT/IRT	2074621
Отражатели			
	Самоклеящаяся, не подходит для отражательных фотоэлектрических датчиков с поляризационным фильтром, размеры нарезаются с рулона, 61 см x 4,57 м ¹⁾ , самоклеящийся	REF-7610-K	4018617
Разъемы и кабели			
	Головка A: Разъем, M12, 4-контактный, прямой Головка B: - Кабель: без экрана	STE-1204-G	6009932
	Головка A: разъем "мама", M12, 4-контактный, прямой, A-кодированный Головка B: свободный конец провода Кабель: Кабель датчик/пускатель, PVC, без экрана, 5 м	YF2A14-050VB3XLEAX	2096235

¹⁾ Длина нарезается с рулона. ширина макс. 61 см, длина макс. 4,57 м.

ОБЗОР КОМПАНИИ SICK

Компания SICK – ведущий производитель интеллектуальных датчиков и комплексных решений для промышленного применения. Уникальный спектр продукции и услуг формирует идеальную основу для надежного и эффективного управления процессами, защиты людей от несчастных случаев и предотвращения нанесения вреда окружающей среде.

Мы обладаем солидным опытом в самых разных отраслях и знаем все о ваших технологических процессах и требованиях. Поэтому, благодаря интеллектуальным датчикам, мы в состоянии предоставить именно то, что нужно нашим клиентам. В центрах прикладного применения в Европе, Азии и Северной Америке системные решения тестируются и оптимизируются под нужды заказчика. Все это делает нас надежным поставщиком и партнером по разработке.

Всеобъемлющий перечень услуг придает завершенность нашему ассортименту: SICK LifeTime Services оказывает поддержку на протяжении всего жизненного цикла оборудования и гарантирует безопасность и производительность.

Вот что для нас значит термин «Sensor Intelligence».

РЯДОМ С ВАМИ В ЛЮБОЙ ТОЧКЕ МИРА:

Контактные лица и представительства → www.sick.com