



IRL-P211E50

ZoneControl

MULTITASK-LICHTSCHRANKEN

SICK
Sensor Intelligence.



Abbildung kann abweichen



Bestellinformationen

Typ	Artikelnr.
IRL-P211E50	1063186

Weitere Geräteausführungen und Zubehör → www.sick.com/ZoneControl

Technische Daten im Detail

Merkmale

Aktor	Pneumatisch, Ventil vorhanden
Max. Anzahl von Sensoren	Ca. 30 ¹⁾ Ca. 50 ²⁾
Logische Funktionsweise	Einzeleinlauf
Abzugsart	Einzelabzug, Blockabzug
Sensor-/ Detektionsprinzip	Reflexions-Lichtschränke
Abmessungen (B x H x T)	50 mm x 125,3 mm x 48,9 mm
Schaltabstand max.	250 mm ... 1.500 mm
Schaltabstand	250 mm ... 1.500 mm ³⁾
Fokus	7°
Lichtart	Sichtbares Rotlicht
Lichtsender	LED ⁴⁾
Lichtfleckgröße (Entfernung)	Ø 20 mm (500 mm)
Abstrahlwinkel	7°
Einstellung	Potentiometer, 9 Umdrehungen
Spezielle Anwendungen	ZoneControl

¹⁾ Einspeisung am Ende der Reihenschaltung.

²⁾ Einspeisung in der Mitte der Reihenschaltung.

³⁾ Auf Reflexionsfolie REF-7610-K.

⁴⁾ Mittlere Lebensdauer: 100.000 h bei T_U = +25 °C.

Mechanik/Elektrik

Versorgungsspannung	19,2 V DC ... 27,6 V DC ¹⁾
Restwelligkeit	< 5 V _{ss} ²⁾
Stromaufnahme	20 mA ³⁾
Schaltausgang	PNP
Signalspannung PNP HIGH/LOW	Ca. U _V - 0,5 V / 0 V
Ausgangsstrom I_{max.}	≤ 100 mA
Ansprechzeit	2 ms
Schaltfrequenz	250 Hz
Anschlussart	Stecker M12, 4-polig
Anschlussart für Reihenschaltung	Leitung mit Dose, M12, 4-polig 1,2 m
Schutzschaltungen	A ⁴⁾ C ⁵⁾ D ⁶⁾
Schutzklasse	III
Gewicht	175 g
Gehäusematerial	Kunststoff, ABS
Schutzart	IP65
Schock- und Schwingfestigkeit	Nach IEC 68
Umgebungstemperatur Betrieb	-10 °C ... +55 °C
Umgebungstemperatur Lager	-40 °C ... +75 °C
UL-File-Nr.	NRKH.E189383 & NRKH7.E189383
Medium für Magnetventil	Druckluft oder neutrale Gase gefiltert, ungeölt oder geölt
Bauform Magnetventil	3/2-Wege-Ventil
Wirkungsweise Magnetventil	Air to Drive (N/C)
Anschlussart Magnetventil	Druckluft 2 x 8 mm Durchmesser, Arbeitsleitung 4 mm Durchmesser
Spulenwerte	24 V DC 2 W
Luftdurchflussmenge	Ca. 20 NI/min
Entlüftungsleistung	Ca. 100 NI/min
Betriebsdruckbereich	4 bar ... 7 bar

¹⁾ Grenzwerte.

²⁾ Darf U_V-Toleranzen nicht über- oder unterschreiten.

³⁾ Ohne Last und spannungslosem Ventil.

⁴⁾ A = U_V-Anschlüsse verpolsicher.

⁵⁾ C = Störimpulsunterdrückung.

⁶⁾ D = Ausgänge überstrom- und kurzschlussfest.

Sicherheitstechnische Kenngrößen

MTTF_D	1.374 Jahre
DC_{avg}	0%

Pneumatik

Spulenwerte	24 V DC 2 W
Medium für Magnetventil	Druckluft oder neutrale Gase gefiltert, ungeölt oder geölt

Bauform Magnetventil	3/2-Wege-Ventil
Anschlussart Magnetventil	Druckluft 2 x 8 mm Durchmesser, Arbeitsleitung 4 mm Durchmesser
Luftdurchflussmenge	Ca. 20 NI/min
Entlüftungsleistung	Ca. 100 NI/min
Betriebsdruckbereich	4 bar ... 7 bar

Klassifikationen

ECl@ss 5.0	27270902
ECl@ss 5.1.4	27270902
ECl@ss 6.0	27270902
ECl@ss 6.2	27270902
ECl@ss 7.0	27270902
ECl@ss 8.0	27270902
ECl@ss 8.1	27270902
ECl@ss 9.0	27270902
ECl@ss 10.0	27270902
ECl@ss 11.0	27270902
ETIM 5.0	EC002717
ETIM 6.0	EC002717
ETIM 7.0	EC002717
UNSPSC 16.0901	39121528

Anschlussschema

Cd-264

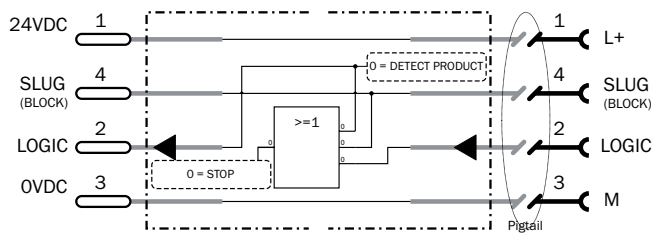

Lichtfleckgröße

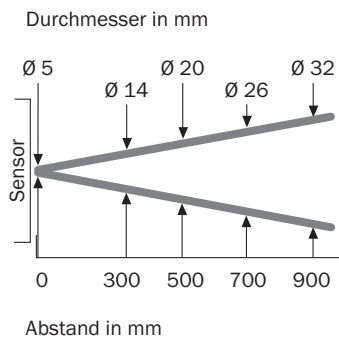

Maßzeichnung (Maße in mm)

IR, Ventil metrisch/imperial

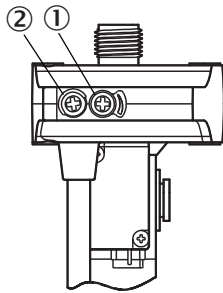

Valve	A	B	C	D	E	F
A1x	46,7	18	24,6	59,9	31,7	151,9
E3x	30,2	22	24,6	49,9	22,2	135,4
E4x	42,2	18	24,7	50	34,2	147,4
E5x	21,5	22	28,7	50	15,1	125,3

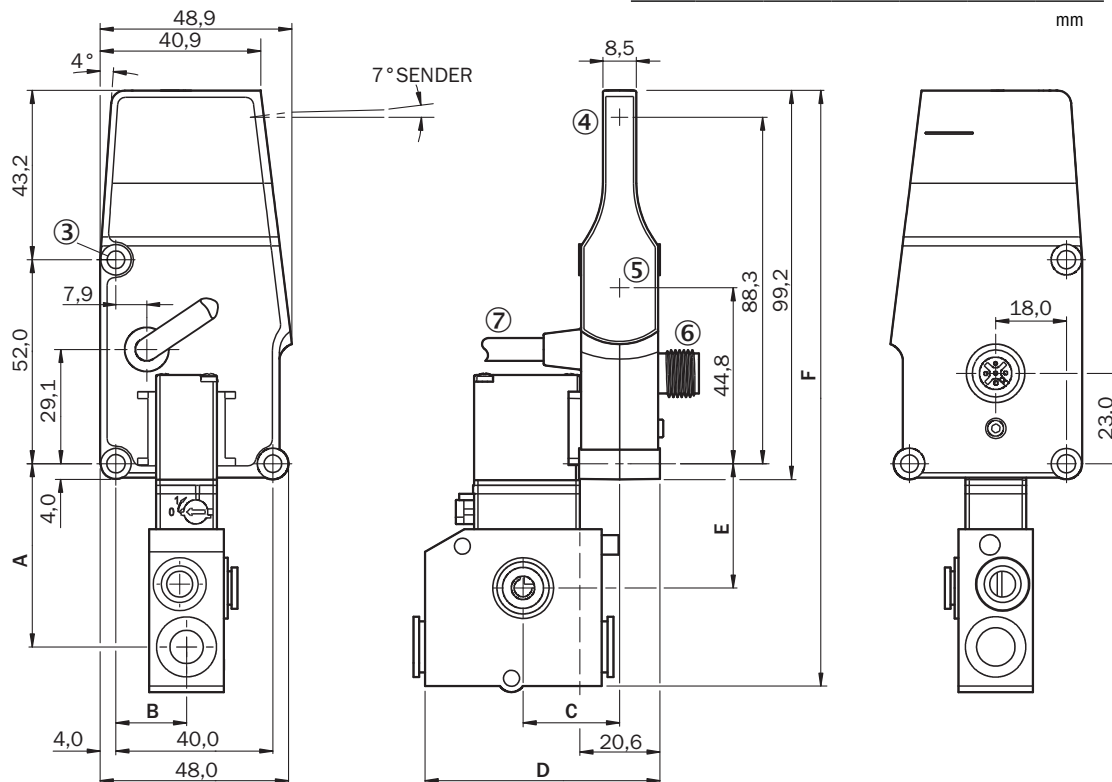

mm



- ① Potentiometer
- ② LED
- ③ Befestigungsbohrung
- ④ Mitte optische Achse, Sender
- ⑤ Mitte Optikachse Empfänger
- ⑥ Stecker M12, 4-polig
- ⑦ Anschluss Reihenschaltung, Leitung mit Dose

Empfohlenes Zubehör

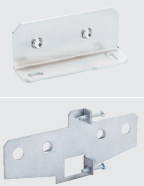
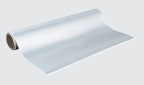
 Weitere Geräteausführungen und Zubehör → www.sick.com/ZoneControl

	Kurzbeschreibung	Typ	Artikelnr.
Befestigungswinkel und -platten			
	Befestigungswinkel, Stahl, verzinkt, inkl. Befestigungsmaterial	BEF-WK-WTR	2051786
		BEF-WN-RT/IRT	2074621
Reflektoren			
	Selbstklebend, nicht geeignet für Reflexionslichtschranken mit Polfilter, Maße konfektionierbar von Rolle, 61 cm x 4,57 m ¹⁾ , selbstklebend	REF-7610-K	4018617
Steckverbinder und Leitungen			
	Kopf A: Dose, M12, 4-polig, gerade, A-kodiert Kopf B: offenes Leitungsende Leitung: Sensor-/Aktor-Leitung, PVC, ungeschirmt, 5 m	YF2A14-050VB3XLEAX	2096235
	Kopf A: Stecker, M12, 4-polig, gerade Kopf B: - Leitung: ungeschirmt	STE-1204-G	6009932

1) Länge konfektionierbar von Rolle. Breite max. 61 cm, Länge max. 4,57 m.

SICK AUF EINEN BLICK

SICK ist einer der führenden Hersteller von intelligenten Sensoren und Sensorlösungen für industrielle Anwendungen. Ein einzigartiges Produkt- und Dienstleistungsspektrum schafft die perfekte Basis für sicheres und effizientes Steuern von Prozessen, für den Schutz von Menschen vor Unfällen und für die Vermeidung von Umweltschäden.

Wir verfügen über umfassende Erfahrung in vielfältigen Branchen und kennen ihre Prozesse und Anforderungen. So können wir mit intelligenten Sensoren genau das liefern, was unsere Kunden brauchen. In Applikationszentren in Europa, Asien und Nordamerika werden Systemlösungen kundenspezifisch getestet und optimiert. Das alles macht uns zu einem zuverlässigen Lieferanten und Entwicklungspartner.

Umfassende Dienstleistungen runden unser Angebot ab: SICK LifeTime Services unterstützen während des gesamten Maschinenlebenszyklus und sorgen für Sicherheit und Produktivität.

Das ist für uns „Sensor Intelligence.“

WELTWEIT IN IHRER NÄHE:

Ansprechpartner und weitere Standorte → www.sick.com