



# WLD26P-341121A0ZZZ

W26

ФОТОЭЛЕКТРИЧЕСКИЕ ДАТЧИКИ В КОМПАКТНОМ КОРПУСЕ

**SICK**  
Sensor Intelligence.



Изображения могут отличаться от оригинала



### Информация для заказа

Тип	Артикул
WLD26P-341121A0ZZZ	1221733

Другие варианты исполнения устройства и аксессуары → [www.sick.com/W26](http://www.sick.com/W26)

### Подробные технические данные

#### Характеристики

<b>Принцип датчика/ обнаружения</b>	Датчик с отражением от рефлектора, Двойная линза
<b>Размеры (Ш x В x Г)</b>	24,6 mm x 82,5 mm x 53,3 mm
<b>Форма корпуса (выход света)</b>	Прямоугольный
<b>Дистанция работы, макс.</b>	0,25 m ... 19 m <sup>1)</sup>
<b>Вид излучения</b>	Видимый красный свет
<b>ИСТОЧНИК ИЗЛУЧЕНИЯ</b>	Светодиод PinPoint <sup>2)</sup>
<b>Размеры светового пятна (расстояние)</b>	Ø 16 mm (1 m)
<b>Длина волны</b>	635 nm
<b>Индикация</b>	
СД-индикатор зеленый	Индикатор питания Постоянно включенный: питание вкл.
СД-индикатор желтый	Состояние приема луча Постоянно включенный: объект не присутствует Постоянно выкл.: объект присутствует Мигающий: недостижение функционального резерв 1,5

<sup>1)</sup> Отражатель PL80A.

<sup>2)</sup> Средний срок службы: 100 000 ч при T<sub>J</sub> = +25 °C.

## Механика/электроника

<b>Напряжение питания</b>	10 V DC ... 30 V DC <sup>1)</sup>
<b>Остаточная пульсация</b>	< 5 V <sub>ss</sub>
<b>Потребление тока</b>	30 mA
<b>Переключающий выход</b>	Двухтактный режим: PNP/NPN
<b>Функция выходного сигнала</b>	Комплементарный, заводская настройка: контакт 2 / белый: нормально закрытый NPN (активация при наличии отражённого света), нормально открытый PNP (активация при отсутствии отражённого света), контакт 4/чёрный: нормально открытый NPN (активация при отсутствии отражённого света), нормально закрытый PNP (активация при наличии отражённого света)
<b>Тип переключения</b>	СВЕТЛО/ТЕМНО
<b>Сигнальное напряжение PNP HIGH/LOW</b>	Ок. U <sub>v</sub> – 2,5 В/0 В
<b>Сигнальное напряжение NPN HIGH/LOW</b>	Ок. U <sub>v</sub> / < 2,5 В
<b>Выходной ток I<sub>макс.</sub></b>	≤ 100 mA
<b>Оценка</b>	≤ 500 μs <sup>2)</sup>
<b>Частота переключения</b>	1.000 Hz <sup>3)</sup>
<b>Вид подключения</b>	Кабель с разъемом M12, 4-конт., 270 mm
<b>Схемы защиты</b>	A <sup>4)</sup> B <sup>5)</sup> C <sup>6)</sup> D <sup>7)</sup>
<b>Класс защиты</b>	III
<b>Вес</b>	100 g
<b>Поляризационный фильтр</b>	✓
<b>Материал корпуса</b>	Пластик, VISTAL®
<b>Материал, оптика</b>	Пластик, PMMA
<b>Тип защиты</b>	IP66 (согласно EN 60529) IP67 (согласно EN 60529) IP69 (согласно EN 60529) <sup>8)</sup>
<b>Диапазон температур при работе</b>	-40 °C ... +60 °C
<b>Диапазон температур при хранении</b>	-40 °C ... +75 °C
<b>№ файла UL</b>	NRKH.E181493 & NRKH7.E181493

<sup>1)</sup> Предельные значения.

<sup>2)</sup> Продолжительность сигнала при омической нагрузке в режиме переключения.

<sup>3)</sup> При соотношении «светло/темно» 1:1, в режиме переключения.

<sup>4)</sup> A = подключения U<sub>v</sub> с защитой от переплюсовки.

<sup>5)</sup> B = входы и выходы с защитой от инверсии полярности.

<sup>6)</sup> C = подавление импульсных помех.

<sup>7)</sup> D = выходы с защитой от короткого замыкания.

<sup>8)</sup> Заменяет IP69K согласно ISO 20653: 2013-03.

## Классификации

<b>ECl@ss 5.0</b>	27270904
<b>ECl@ss 5.1.4</b>	27270904
<b>ECl@ss 6.0</b>	27270904
<b>ECl@ss 6.2</b>	27270904

<b>ECl@ss 7.0</b>	27270904
<b>ECl@ss 8.0</b>	27270904
<b>ECl@ss 8.1</b>	27270904
<b>ECl@ss 9.0</b>	27270904
<b>ECl@ss 10.0</b>	27270904
<b>ECl@ss 11.0</b>	27270904
<b>ETIM 5.0</b>	EC002719
<b>ETIM 6.0</b>	EC002719
<b>ETIM 7.0</b>	EC002719
<b>UNSPSC 16.0901</b>	39121528

### Схема соединений

Cd-414

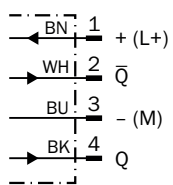

### Характеристика

Operating reserve

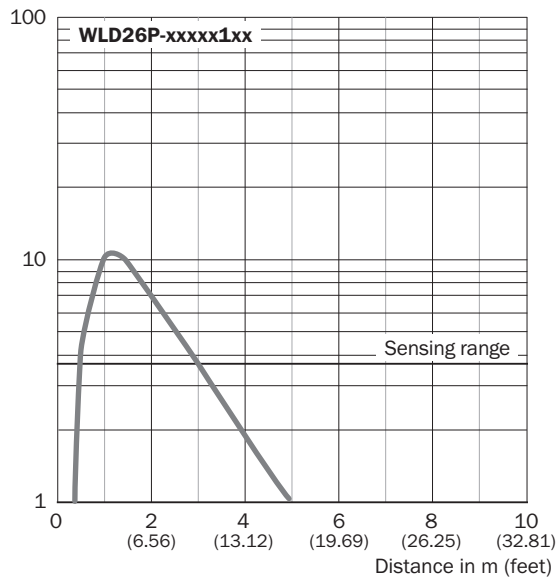

① Отражающая пленка REF-IRF-56 (50 x 70 мм)

Operating reserve

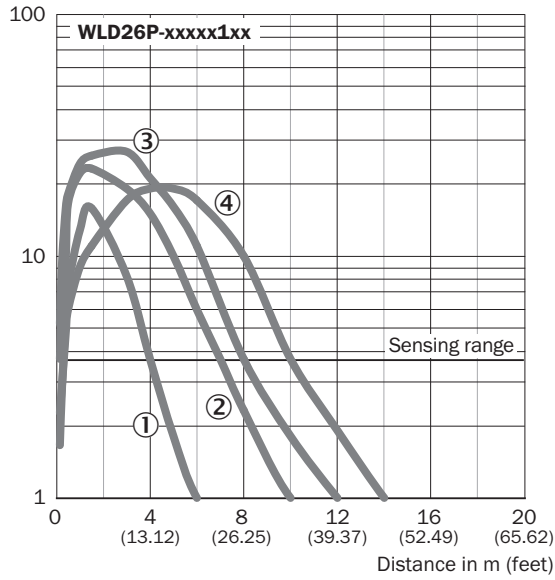

- ① Отражатель PL20 CHEM
- ② Отражатель P250 CHEM
- ③ Отражатель P250H
- ④ Отражатель PL40A Antifog

Operating reserve

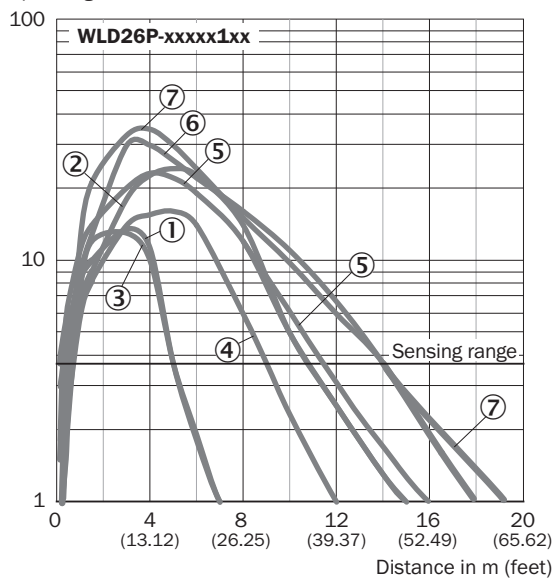

- ① Отражатель PL22
- ② Отражатель P250
- ③ Отражатель PL20A
- ④ Отражатель PL30A
- ⑤ Отражатель PL40A
- ⑥ Отражатель C110
- ⑦ Отражатель PL80A

### Размер светового пятна

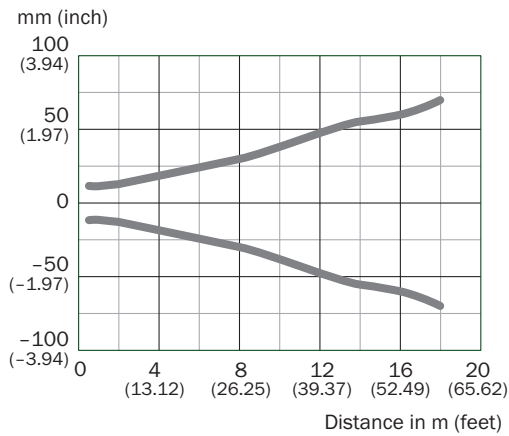

### Диаграмма расстояний срабатывания

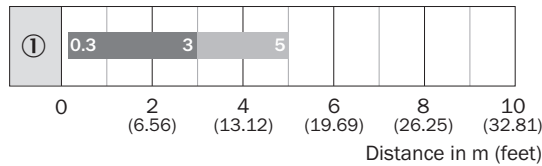

■ Sensing range      ■ Sensing range max.

① Отражающая пленка REF-IRF-56 (50 x 70 мм)

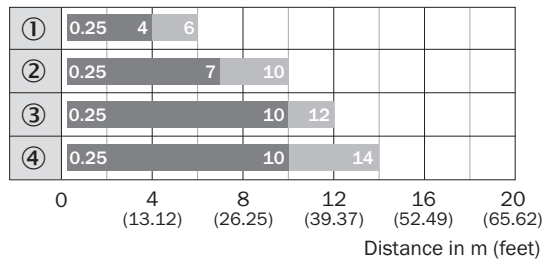

■ Sensing range      ■ Sensing range max.

① Отражатель PL20 CHEM

② Отражатель P250 CHEM

③ Отражатель P250H

④ Отражатель PL40A Antifog

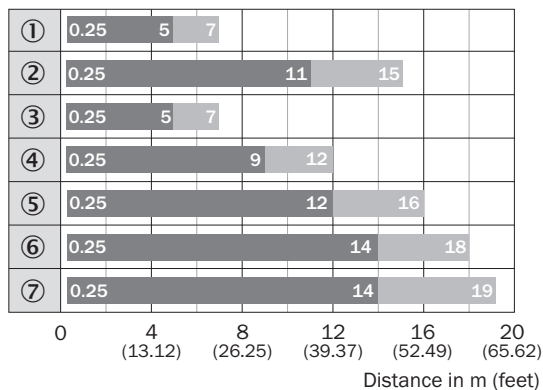

- Sensing range
- Sensing range max.
- ① Отражатель PL22
- ② Отражатель P250
- ③ Отражатель PL20A
- ④ Отражатель PL30A
- ⑤ Отражатель PL40A
- ⑥ Отражатель C110
- ⑦ Отражатель PL80A

### Функции

#### Указание по обслуживанию

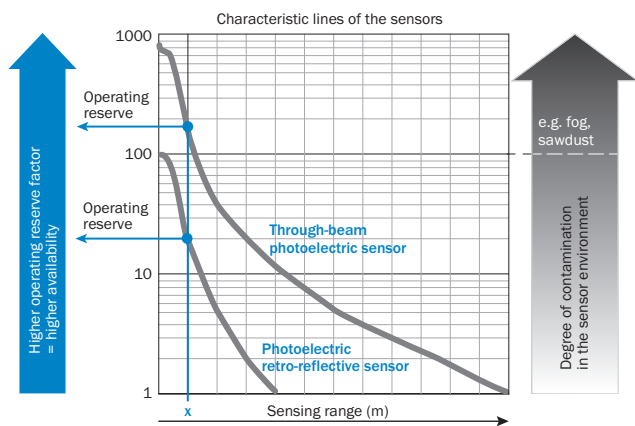

At a sensing range of „x“ the photoelectric retro-reflective and through-beam photoelectric sensors have different operating reserves (see blue arrow). The higher the operating reserve factor, the better the sensor can compensate the contamination in the air or in the light beam and on the optical surfaces (front screen, reflector), i.e. the sensor has the maximum availability, otherwise the sensor switches due to pollution although there is no object in the path of the light beam.

### Варианты настройки

Элементы индикации и управления

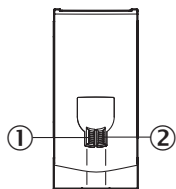

- ① СД-индикатор зеленый
- ② СД-индикатор желтый

### Габаритный чертёж (Размеры, мм)

WLD26, кабель

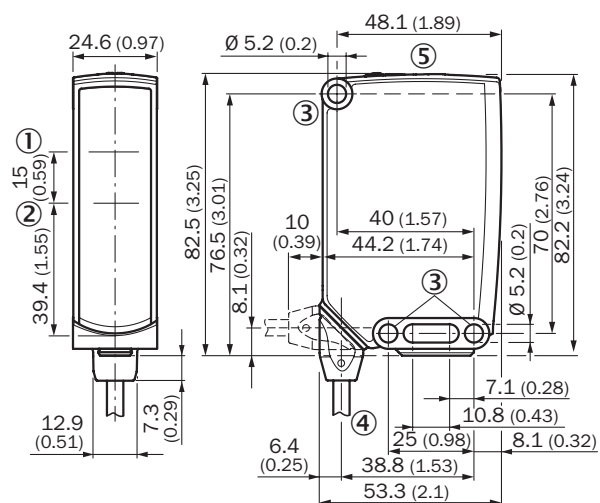





- ① Центр оптической оси, излучатель
- ② Середина оптической оси приемника
- ③ Крепежное отверстие,  $\varnothing$  5,2 мм
- ④ Соединение
- ⑤ Элементы индикации и управления

### Рекомендуемые аксессуары

Другие варианты исполнения устройства и аксессуары → [www.sick.com/W26](http://www.sick.com/W26)

	Краткое описание	Тип	Артикул
Универсальные зажимные системы			
	Крепежная пластина N12 для универсального зажимного крепления. Для крепления отражателей PL30A, P250, датчиков W27 и WTR2., Сталь, оцинкованная (пластина), Цинковое литье под давлением (зажимное крепление), Универсальное зажимное крепление (2022726), крепежный материал	BEF-KHS-N12	2071950



	Краткое описание	Тип	Артикул
<b>Крепежные уголки и пластины</b>			
	Универсальный крепежный уголок для отражателей, Оцинкованная сталь	BEF-WN-REFX	2064574
<b>Отражатели</b>			
	Прямоугольный, привинчиваемый, 84 mm x 84 mm, PMMA/ABS, привинчиваемый, 2 крепежных отверстия	PL80A	1003865
<b>Разъемы и кабели</b>			
	Головка А: Разъем, М12, 4-контактный, прямой Головка В: - Кабель: без экрана	STE-1204-G	6009932
	Головка А: разъем "мама", М12, 4-контактный, прямой, А-кодированный Головка В: свободный конец провода Кабель: Кабель датчик/пускатель, PVC, без экрана, 5 m	YF2A14-050VB3XLEAX	2096235

## ОБЗОР КОМПАНИИ SICK

Компания SICK – ведущий производитель интеллектуальных датчиков и комплексных решений для промышленного применения. Уникальный спектр продукции и услуг формирует идеальную основу для надежного и эффективного управления процессами, защиты людей от несчастных случаев и предотвращения нанесения вреда окружающей среде.

Мы обладаем солидным опытом в самых разных отраслях и знаем все о ваших технологических процессах и требованиях. Поэтому, благодаря интеллектуальным датчикам, мы в состоянии предоставить именно то, что нужно нашим клиентам. В центрах прикладного применения в Европе, Азии и Северной Америке системные решения тестируются и оптимизируются под нужды заказчика. Все это делает нас надежным поставщиком и партнером по разработке.

Всеобъемлющий перечень услуг придает завершенность нашему ассортименту: SICK LifeTime Services оказывает поддержку на протяжении всего жизненного цикла оборудования и гарантирует безопасность и производительность.

**Вот что для нас значит термин «Sensor Intelligence».**

## РЯДОМ С ВАМИ В ЛЮБОЙ ТОЧКЕ МИРА:

Контактные лица и представительства → [www.sick.com](http://www.sick.com)