



WLA16P-34162100A00

W16

KLEIN-LICHTSCHRANKEN

SICK
Sensor Intelligence.



Bestellinformationen

| Typ | Artikelnr. |
|--------------------|------------|
| WLA16P-34162100A00 | 1218815 |

Weitere Geräteausführungen und Zubehör → www.sick.com/W16

Abbildung kann abweichen



Technische Daten im Detail

Merkmale

| | |
|-------------------------------------|--|
| Sensor-/ Detektionsprinzip | Reflexions-Lichtschränke, Autokollimation |
| Abmessungen (B x H x T) | 20 mm x 55,7 mm x 42 mm |
| Gehäuseform (Lichtaustritt) | Quaderförmig |
| Schaltabstand max. | 0 m ... 10 m ¹⁾ |
| Lichtart | Sichtbares Rotlicht |
| Lichtsender | PinPoint-LED ²⁾ |
| Lichtfleckgröße (Entfernung) | Ø 80 mm (5 m) |
| Wellenlänge | 635 nm |
| Einstellung | IO-Link Zur Einstellung von Sensorparameter und Smart Task Funktionen |
| Anzeige | Anzeige-LED blau: BluePilot: Ausrichthilfe Anzeige-LED grün: Betriebsanzeige Statisch an: Power on Blinkend: IO-Link Modus Anzeige-LED gelb: Status Lichtempfang Statisch an: Objekt nicht anwesend |

¹⁾ Reflektor PL80A.

²⁾ Mittlere Lebensdauer: 100.000 h bei T_U = +25 °C.

| | |
|------------------------------|---|
| | Statisch aus: Objekt anwesend Blinkend: Unterschreitung der Funktionsreserve 1,5 |
| Pin-2-Konfiguration | Externer Eingang, Teach-in, Schaltsignal |
| Spezielle Anwendungen | Erkennung folienumwickelter Objekte |

1) Reflektor PL80A.

2) Mittlere Lebensdauer: 100.000 h bei $T_U = +25 \text{ °C}$.

Mechanik/Elektrik

| | |
|---|--|
| Versorgungsspannung | 10 V DC ... 30 V DC ¹⁾ |
| Restwelligkeit | $< 5 V_{SS}$ |
| Stromaufnahme | 30 mA ²⁾ 50 mA ³⁾ |
| Schaltausgang | Gegentakt: PNP/NPN |
| Ausgang Q_{L1}/C | Schaltausgang oder IO-Link-Modus |
| Schaltfunktion | Werkseinstellung: Pin 2/weiss (MF): NPN Öffner (hellschaltend), PNP Schließer (dunkelschaltend), Pin 4/schwarz (QL1/C): NPN Schließer (dunkelschaltend), PNP Öffner (hellschaltend), IO-Link |
| Schaltart | Hell-/dunkelschaltend |
| Signalspannung PNP HIGH/LOW | Ca. $U_V - 2,5 \text{ V} / 0 \text{ V}$ |
| Signalspannung NPN HIGH/LOW | Ca. $U_V / < 2,5 \text{ V}$ |
| Ausgangsstrom I_{max} | $\leq 100 \text{ mA}$ |
| Ansprechzeit | $\leq 500 \mu\text{s}$ ⁴⁾ |
| Schaltfrequenz | 1.000 Hz ⁵⁾ |
| Anschlussart | Leitung mit Stecker M12, 4-polig, 270 mm ⁶⁾ |
| Leitungsmaterial | PVC |
| Schutzschaltungen | A ⁷⁾ B ⁸⁾ C ⁹⁾ D ¹⁰⁾ |
| Schutzklasse | III |
| Gewicht | 70 g |
| Polfilter | ✓ |
| Gehäusematerial | Kunststoff, VISTAL® |
| Werkstoff, Optik | Kunststoff, PMMA |
| Schutzart | IP66 (nach EN 60529) IP67 (nach EN 60529) |

1) Grenzwerte.

2) 16 V DC ... 30 V DC, ohne Last.

3) 10 V DC ... 16 V DC, ohne Last.

4) Signallaufzeit bei ohmscher Last im Schaltmodus. Abweichende Werte im COM2-Modus möglich.

5) Bei Hell-Dunkel-Verhältnis 1:1 im Schaltmodus. Abweichende Werte im IO-Link-Modus möglich.

6) Unter 0 °C Leitung nicht verformen.

7) A = U_V -Anschlüsse verpolsicher.

8) B = Ein- und Ausgänge verpolsicher.

9) C = Störpulsunterdrückung.

10) D = Ausgänge überstrom- und kurzschlussfest.

11) Ersetzt IP69K nach ISO 20653: 2013-03.

| | |
|------------------------------------|-------------------------------------|
| | IP69 (nach EN 60529) ¹¹⁾ |
| Umgebungstemperatur Betrieb | -40 °C ... +60 °C |
| Umgebungstemperatur Lager | -40 °C ... +75 °C |
| UL-File-Nr. | NRKH.E181493 & NRKH7.E181493 |

¹⁾ Grenzwerte.

²⁾ 16 V DC ... 30 V DC, ohne Last.

³⁾ 10 V DC ... 16 V DC, ohne Last.

⁴⁾ Signallaufzeit bei ohmscher Last im Schaltmodus. Abweichende Werte im COM2-Modus möglich.

⁵⁾ Bei Hell-Dunkel-Verhältnis 1:1 im Schaltmodus. Abweichende Werte im IO-Link-Modus möglich.

⁶⁾ Unter 0 °C Leitung nicht verformen.

⁷⁾ A = U_V-Anschlüsse verpolsicher.

⁸⁾ B = Ein- und Ausgänge verpolsicher.

⁹⁾ C = Störimpulsunterdrückung.

¹⁰⁾ D = Ausgänge überstrom- und kurzschlussfest.

¹¹⁾ Ersetzt IP69K nach ISO 20653: 2013-03.

Sicherheitstechnische Kenngrößen

| | |
|-------------------------|-----------|
| MTTF_D | 627 Jahre |
| DC_{avg} | 0% |

Kommunikationsschnittstelle

| | |
|---|---|
| Kommunikationsschnittstelle | IO-Link V1.1 |
| Kommunikationsschnittstelle Detail | COM2 (38,4 kBaud) |
| Zykluszeit | 2,3 ms |
| Prozessdatenlänge | 16 Bit |
| Prozessdatenstruktur | Bit 0 = Schaltsignal Q _{L1} Bit 1 = Schaltsignal Q _{L2} Bit 2 ... 15 = leer |
| VendorID | 26 |
| DeviceID HEX | 0x80016C |
| DeviceID DEZ | 8388972 |

Smart Task

| | |
|-------------------------------|---|
| Smart Task Bezeichnung | Basis-Logik |
| Logikfunktion | Direkt UND ODER Fenster Hysterese |
| Timerfunktion | Deaktiviert Einschaltverzögerung Ausschaltverzögerung Ein- und Ausschaltverzögerung Impuls (One Shot) |
| Inverter | Ja |
| Schaltfrequenz | SIO Direct: 1000 Hz ¹⁾ SIO Logic: 800 Hz ²⁾ |

¹⁾ SIO Direct: Sensorbetrieb im Standard I / O Modus ohne IO-Link Kommunikation und ohne Verwendung von sensorinternen Logik- oder Zeitparametern (auf "direkt" / "inaktiv" eingestellt).

²⁾ SIO Logic: Sensorbetrieb im Standard I / O Modus ohne IO-Link Kommunikation. Verwendung von sensorinternen Logik- oder Zeitparametern, zusätzlich Automatisierungsfunktionen.

³⁾ IOL: Sensorbetrieb mit voller IO-Link Kommunikation und Verwendung von Logik-, Zeit- und Automatisierungsfunktionsparametern.

| | |
|------------------------------------|--|
| | IOL: 650 Hz ³⁾ |
| Ansprechzeit | SIO Direct: 500 µs ¹⁾ SIO Logic: 600 µs ²⁾ IOL: 750 µs ³⁾ |
| Wiederholgenauigkeit | SIO Direct: 150 µs ¹⁾ SIO Logic: 300 µs ²⁾ IOL: 750 µs ³⁾ |
| Schaltsignal Q_{L1} | Schaltausgang |
| Schaltsignal Q_{L2} | Schaltausgang |

¹⁾ SIO Direct: Sensorbetrieb im Standard I / O Modus ohne IO-Link Kommunikation und ohne Verwendung von sensorinternen Logik- oder Zeitparametern (auf "direkt" / "inaktiv" eingestellt).

²⁾ SIO Logic: Sensorbetrieb im Standard I / O Modus ohne IO-Link Kommunikation. Verwendung von sensorinternen Logik- oder Zeitparametern, zusätzlich Automatisierungsfunktionen.

³⁾ IOL: Sensorbetrieb mit voller IO-Link Kommunikation und Verwendung von Logik-, Zeit- und Automatisierungsfunktionsparametern.

Klassifikationen

| | |
|-----------------------|----------|
| ECl@ss 5.0 | 27270904 |
| ECl@ss 5.1.4 | 27270904 |
| ECl@ss 6.0 | 27270904 |
| ECl@ss 6.2 | 27270904 |
| ECl@ss 7.0 | 27270904 |
| ECl@ss 8.0 | 27270904 |
| ECl@ss 8.1 | 27270904 |
| ECl@ss 9.0 | 27270904 |
| ECl@ss 10.0 | 27270904 |
| ECl@ss 11.0 | 27270904 |
| ETIM 5.0 | EC002719 |
| ETIM 6.0 | EC002719 |
| ETIM 7.0 | EC002719 |
| UNSPSC 16.0901 | 39121528 |

Anschlussschema

Cd-390

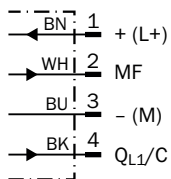

Kennlinie

Reflexionsfolie

Funktionsreserve

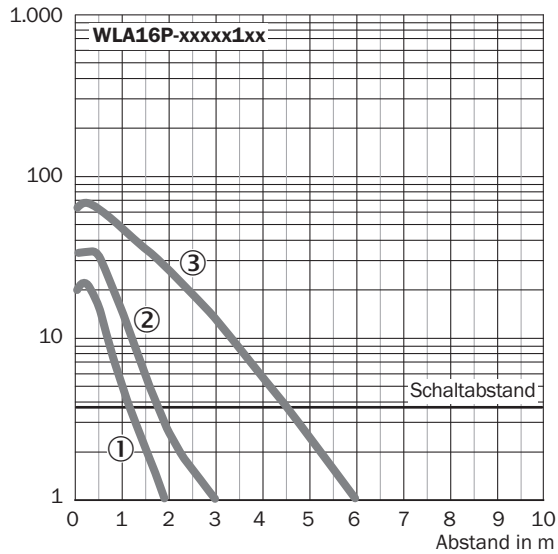

- ① Reflexionsfolie REF-DG (50 x 50 mm)
- ② Reflexionsfolie REF-IRF-56 (50 x 50 mm)
- ③ Reflexionsfolie REF-AC1000 (50 x 50 mm)

Standardreflektoren

Funktionsreserve

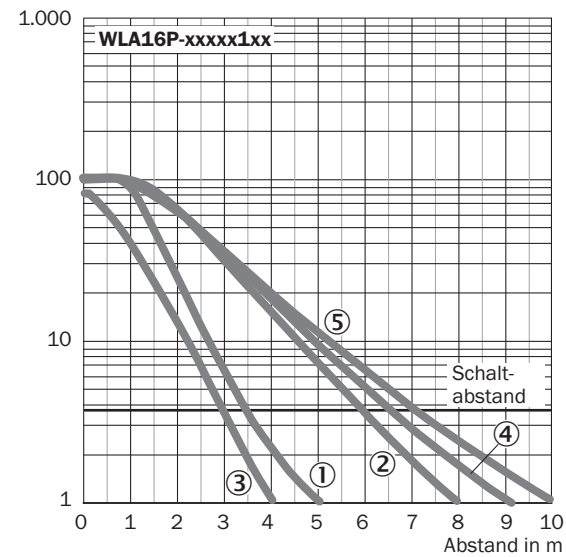

- ① Reflektor PL22
- ② Reflektor P250, PL30A
- ③ Reflektor PL20A
- ④ Reflektor PL40A
- ⑤ Reflektor PL80A, C110A

Feintripelreflektoren

Funktionsreserve

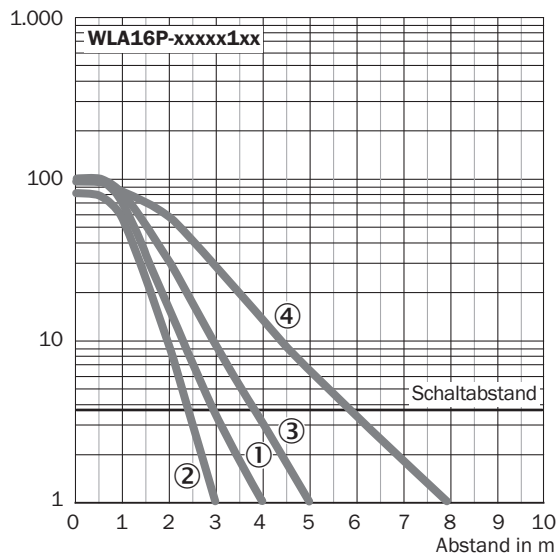

- ① Reflektor PL10FH-1
- ② Reflektor PL10F
- ③ Reflektor PL20F
- ④ Reflektor P250F

Chemikalienbeständige Reflektoren

Funktionsreserve

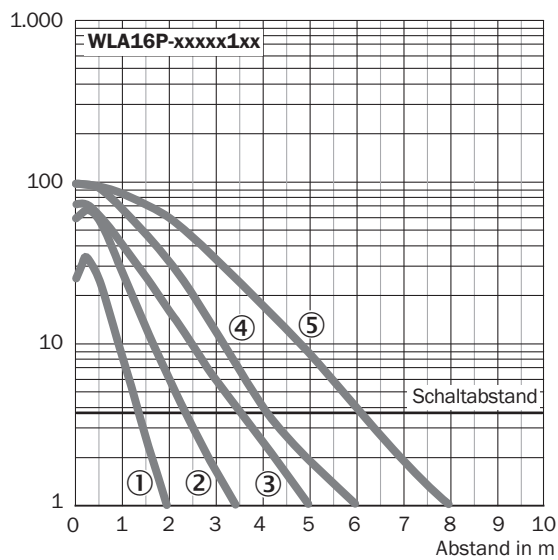

- ① Reflektor PL10F CHEM
- ② Reflektor PL20 CHEM
- ③ Reflektor P250 CHEM
- ④ Reflektor P250H
- ⑤ Reflektor PL40A Antifog

Lichtfleckgröße

WLA16P-xxxxx1xx

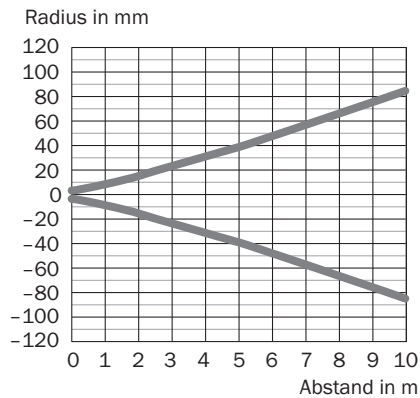

Schaltabstand-Diagramm

Reflexionsfolie

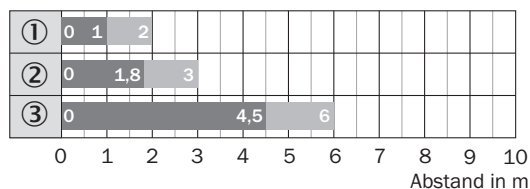

■ Schaltabstand ■ typ. max. Schaltabstand

WLA16P-xxxxx1xx

- ① Reflexionsfolie REF-DG (50 x 50 mm)
- ② Reflexionsfolie REF-IRF-56 (50 x 50 mm)
- ③ Reflexionsfolie REF-AC1000 (50 x 50 mm)

Standardreflektoren

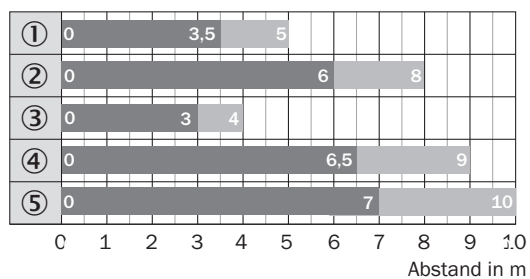

■ Schaltabstand ■ typ. max. Schaltabstand

WLA16P-xxxxx1xx

- ① Reflektor PL22
- ② Reflektor P250, PL30A
- ③ Reflektor PL20A
- ④ Reflektor PL40A
- ⑤ Reflektor PL80A, C110A

Chemikalienbeständige Reflektoren

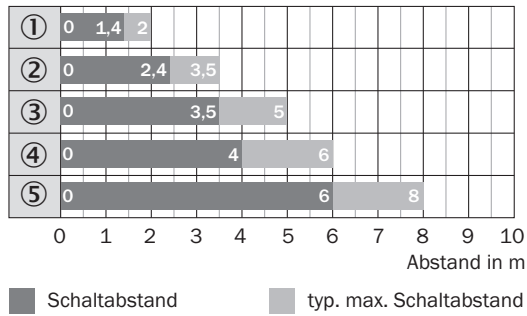

- WLA16P-xxxx1xx
- ① Reflektor PL10F CHEM
 - ② Reflektor PL20 CHEM
 - ③ Reflektor P250 CHEM
 - ④ Reflektor P250H
 - ⑤ Reflektor PL40A Antifog

Feintripelreflektoren

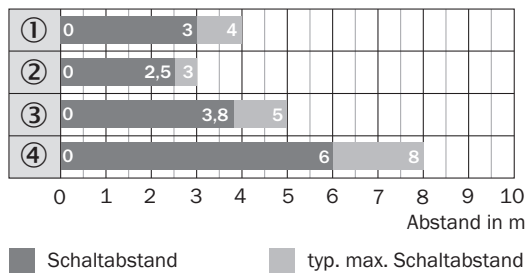

- WLA16P-xxxx1xx
- ① Reflektor PL10FH-1
 - ② Reflektor PL10F
 - ③ Reflektor PL20F
 - ④ Reflektor P250F

Funktionen

Bedienhinweis

BluePilot: blaue Anzeige-LEDs mit zweifachem Nutzen

| | |
|--|--|
| <p>Einfache und schnelle Ausrichtung des Sensors mit Hilfe der LED-Anzeige</p> <p>Alle blauen LEDs an - optimal ausgerichtet - höchstmögliche Funktionsreserve</p> | <p>Ausrichtung Reflexions-Lichtschränke WLA</p> |
| <p>Wartungshinweis Eine Reduzierung der Sensorverfügbarkeit wird durch den Rückgang der blauen LEDs angezeigt.</p> <p>Mögliche Ursachen: a) ungenügende Ausrichtung b) Verschmutzung der optischen Flächen c) Partikel im Lichtstrahl</p> | |

Bedienhinweis

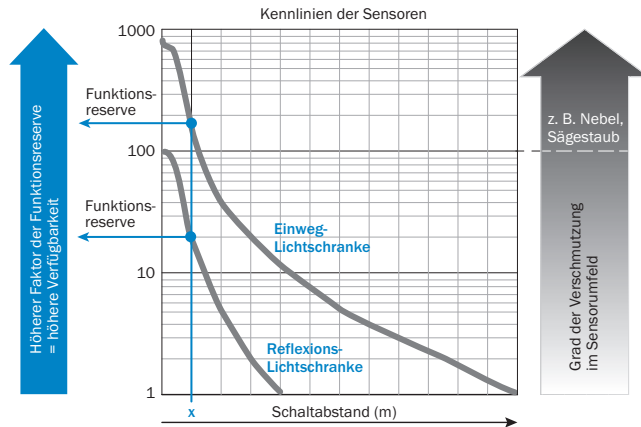

Bei einem Schaltabstand von „x“ haben die Reflexions- und Einweg-Lichtschränke unterschiedliche Funktionsreserven (siehe blauer Pfeil). Je höher der Faktor der Funktionsreserve ist, desto besser kann der Sensor die Verschmutzung in der Luft bzw. im Lichtstrahl und auf den optischen Flächen (Frontscheibe, Reflektor) kompensieren, d. h. der Sensor hat die höchstmögliche Verfügbarkeit, ansonsten schaltet der Sensor durch die Verschmutzung, obwohl kein Objekt im Strahlengang ist.

Einstellmöglichkeiten

Anzeige- und Einstellelemente

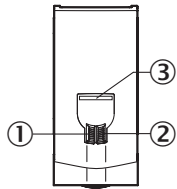

- ① Anzeige-LED grün
- ② Anzeige-LED gelb
- ③ Anzeige-LED blau

Maßzeichnung (Maße in mm)



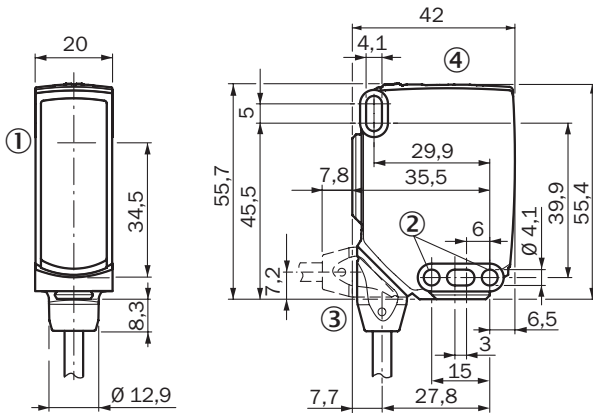



WLA16, Leitung



- ① Mitte Optikachse
- ② Befestigungsbohrung, Ø 4,1 mm
- ③ Anschluss
- ④ Anzeige- und Einstellelemente

Empfohlenes Zubehör

Weitere Geräteausführungen und Zubehör → www.sick.com/W16

| | Kurzbeschreibung | Typ | Artikelnr. |
|---|---|--------------------|------------|
| Universal-Klemmsysteme | | | |
|  | Platte NO2 für Universalklemmhalter, Stahl, verzinkt (Platte), Zinkdruckguss (Klemmhalter), Universalklemmhalter (5322626), Befestigungsmaterial | BEF-KHS-NO2 | 2051608 |
| Befestigungswinkel und -platten | | | |
|  | Adapter zur Montage von W16-Sensoren in vorhandene W14-2/W18-3 Installationen oder L25-Sensoren in vorhandene L28-Installationen, Kunststoff, inklusive Befestigungsschrauben | BEF-AP-W16 | 2095677 |
|  | Universal-Befestigungswinkel für Reflektoren, Stahl, verzinkt | BEF-WN-REFX | 2064574 |
| Reflektoren | | | |
|  | Rechteckig, anschraubbar, 84 mm x 84 mm, PMMA/ABS, anschraubbar, 2 Loch Befestigung | PL80A | 1003865 |
| Steckverbinder und Leitungen | | | |
|  | Kopf A: Dose, M12, 4-polig, gerade, A-kodiert Kopf B: offenes Leitungsende Leitung: Sensor-/Aktor-Leitung, PVC, ungeschirmt, 5 m | YF2A14-050VB3XLEAX | 2096235 |
|  | Kopf A: Stecker, M12, 4-polig, gerade Kopf B: - Leitung: ungeschirmt | STE-1204-G | 6009932 |

Empfohlene Services

Weitere Services → www.sick.com/W16

| | Typ | Artikelnr. |
|---|------------------------|-------------|
| Function Block Factory | | |
| <ul style="list-style-type: none">• Beschreibung: Die Function Block Factory unterstützt gängige speicherprogrammierbare Steuerungen (SPS) verschiedener Hersteller, wie z.B. von Siemens, Beckhoff, Rockwell Automation und B&R. Weitere Informationen zur FBF finden Sie <a _blank"="" href="https://fbf.cloud.sick.com target=">hier. | Function Block Factory | Auf Anfrage |

SICK AUF EINEN BLICK

SICK ist einer der führenden Hersteller von intelligenten Sensoren und Sensorlösungen für industrielle Anwendungen. Ein einzigartiges Produkt- und Dienstleistungsspektrum schafft die perfekte Basis für sicheres und effizientes Steuern von Prozessen, für den Schutz von Menschen vor Unfällen und für die Vermeidung von Umweltschäden.

Wir verfügen über umfassende Erfahrung in vielfältigen Branchen und kennen ihre Prozesse und Anforderungen. So können wir mit intelligenten Sensoren genau das liefern, was unsere Kunden brauchen. In Applikationszentren in Europa, Asien und Nordamerika werden Systemlösungen kundenspezifisch getestet und optimiert. Das alles macht uns zu einem zuverlässigen Lieferanten und Entwicklungspartner.

Umfassende Dienstleistungen runden unser Angebot ab: SICK LifeTime Services unterstützen während des gesamten Maschinenlebenszyklus und sorgen für Sicherheit und Produktivität.

Das ist für uns „Sensor Intelligence.“

WELTWEIT IN IHRER NÄHE:

Ansprechpartner und weitere Standorte → www.sick.com