

超声波传感器  
直反式传感器  
QT50ULBQ6

**TURCK**

Industrial  
Automation

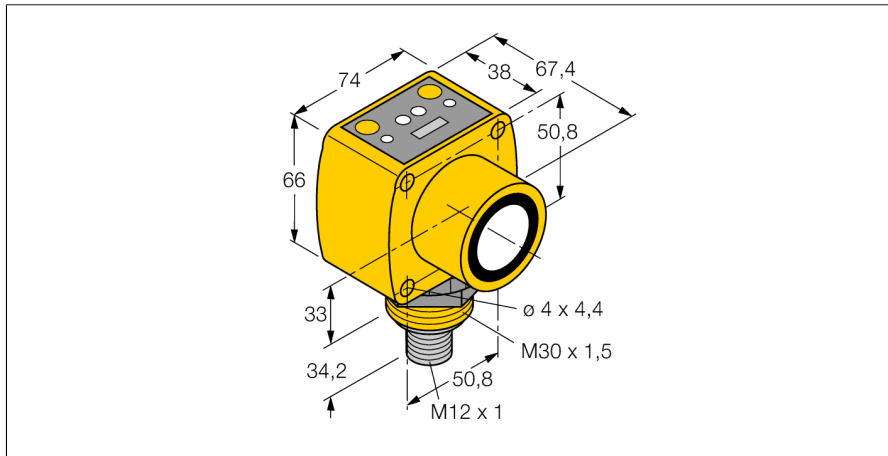

- LED指示信号强度
- 通过DIP开关可选择温度补偿
- 通过DIP开关可以调节电流/电压输出曲线
- 通过DIP开关调整响应时间 100 ... 2300 ms

接线图

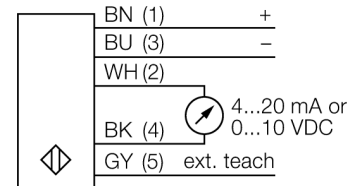

|        |              |
|--------|--------------|
| 型号     | QT50ULBQ6    |
| 货号     | 3002728      |
| 设计     | 方型, QT50U    |
| 外壳材料   | 塑料, ABS      |
| 连接     | 接插件, M12 x 1 |
| 防护等级   | IP67         |
| 环境温度   | -20...+70 °C |
| 工作电压指示 | LED指示灯       |
| 开关状态指示 | LED指示灯       |
| 工作电压   | 10...30VDC   |
| 负载     | ≤ 500 Ω      |
| 电流输出   | 4...20mA     |
| 模拟量输出  | 0...10V      |
| 短路保护   | 是            |
| 检测距离   | 20...800 cm  |
| 超声波频率  | 75 kHz       |
| 重复性    | ≥ ± 1 mm     |
| 执行器长度  | 500 mm       |

功能原理

超声波传感器通过非接触无磨损的超声波检测大目标物体。物体的透明与否、是否为金属、非金属、液体、固体、或是粉状均不会影响它的工作，对环境适应力极强，类似喷雾、灰尘、或下雨均很难影响到它的工作。

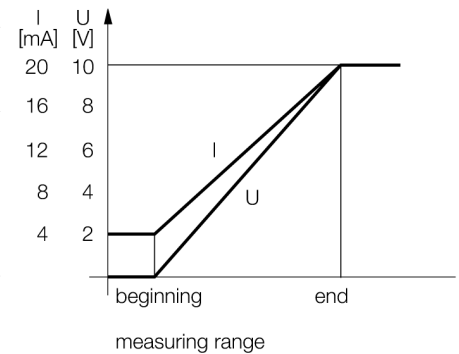

附件

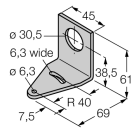
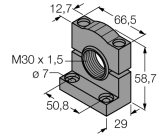
| 型号      | 货号      | 描述  | 尺寸图   |
|---------|---------|---|---|
| SMB30A  | 3032723 | 不锈钢安装支架，适用30mm圆柱传感器                       |  |
| SMB30MM | 3027162 | 不锈钢安装支架，方型，30mm的圆柱形传感器，宽孔精确对准             |  |
| SMB30SC | 3052521 | 安装支架，PBT 黑；适用于 30mm 圆柱形传感器；4 个螺丝 M5 x 0.8 |   |

Wiring accessories

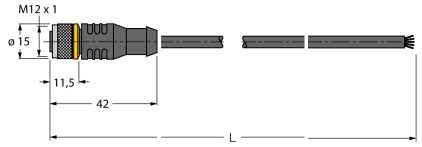
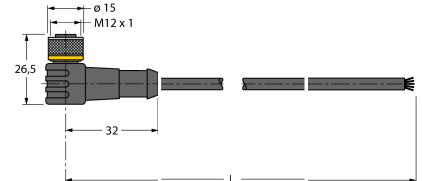
| 型号            | 货号      | 描述  | 尺寸图   |
|---------------|---------|---|---|
| RKC4.5T-2/TEL | 6625016 | 线缆连接，孔头 M12、直角；5 针，线缆长度：2 m；护套材质:PVC, 黑色; cULus 认证; 其他线路长度应可订货，详情参看 see www.turck.com |  |
| WKC4.5T-2/TEL | 6625028 | 连接线缆，孔头 M12、弯角；5 针，线缆长度：2 m；护套材质:PVC, 黑色; cULus 认证; 其他线路长度应可订货，详情参看 see www.turck.com |  |