

sensor ultrasónico
sensor de modo difuso
QS18UPAE

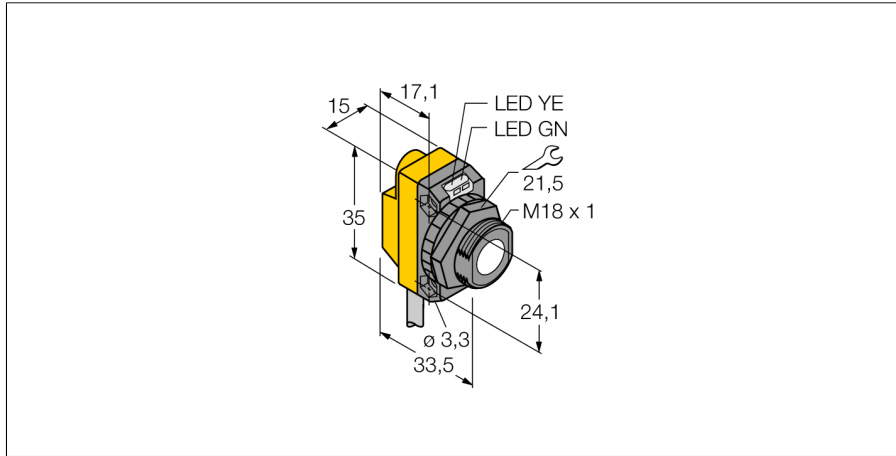

- Tensión de servicio 12...30 VCC
- Modelo compacto
- Cable, 2 m
- rango de conmutación se ajusta por medio de la línea de teach
- ajuste en modo retro-reflectivo

Esquema de conexiones

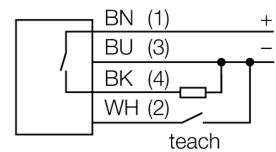

Principio de funcionamiento

Los sensores ultrasónicos están diseñados para la detección sin contacto ni sin desgaste de gran variedad de objetos mediante ondas en frecuencia. No es de importancia si el objeto es transparente o de color, metálico/no-metálico, rígido, líquido o pulverizado. Las condiciones de ambiente tales como aerosoles, polvo o lluvia apenas afectan su función

Designación de tipo	QS18UPAE
Nº de identificación	3073165
Modelo	rectangular, QS18U
Material de la carcasa	plástico, ABS
Material del transductor sónico	plástico, resina epoxi y espuma de PU
Conexión	cable, 2
Grado de protección	IP68
Temperatura ambiente	-20... +60°C
Indicación de la tensión de servicio	LED
Indicación estado de conmutación	LED
Tensión de servicio	12...30 VDC
Corriente sin carga I ₀	≤ 25 mA
Función de salida	contacto de cierre, PNP
Frecuencia de conmutación	33 Hz
Histéresis	≤ 1.4 mm
Protección cortocircuito	sí
Protección contra polaridad inversa	completa
Protección rotura cable	sí
Modo de funcionamiento	pulsador de reflexión ultrasónico
Alcance	5...50 cm
Frecuencia de ultrasonido	300 kHz
Precisión de repetición	≥ ± 0.7 mm
Longitud del canto del elemento de mando nominal	50 mm

sensor ultrasónico
 sensor de modo difuso
 QS18UPAE

Accesorios

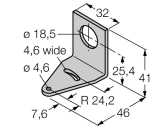
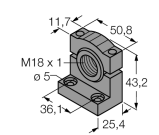
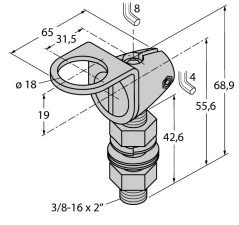
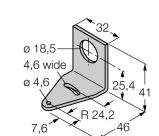
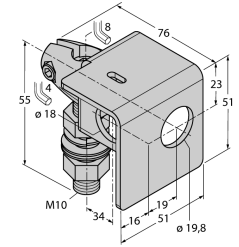
Modelo	N° de identificación		Dibujo acotado
SMB18A	3470200	escuadra de montaje, acero inoxidable, para sensores con rosca de 18 mm	
SMB18SF	3052519	escuadra de montaje, PBT negro, para sensores con rosca de 18mm	
SMB18FA	3074004	ángulo de montaje; material VA 1.4401, para rosca de 18 mm	
SMB18FM	3079421	Soporte de montaje, cilindro, negro, rosca exterior M22 x1,5 mm, rosca interior M18 x 1, para sensores con rosca de 18 mm	
SMB18UR	3052517	Mounting bracket, for wall mounting, stainless steel 300, 2-piece, rotatable, 18 mm bore hole, screw set included	
SMB18A	3033200	escuadra de montaje, acero inoxidable, para sensores con rosca de 18mm	
SMB18AFAM10	3012558	escuadra de montaje, material VA 1.4401, para rosca de 18mm, rosca M10 x 1,5	

sensor ultrasónico
sensor de modo difuso
QS18UPAE

Accesorios de función

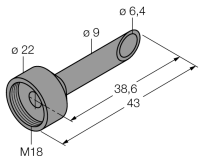
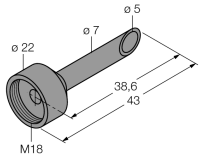
Modelo	N° de identificación		Dibujo acotado
UWG18-6.4	3076952	Adaptador de enfoque por ultrasonidos para QS18U y S18U, diámetro interior 6,4 mm	
UWG18-5.0	3077342	Adaptador de enfoque por ultrasonidos para QS18U y S18U, diámetro interior 5,0 mm	
VB2-SP2	6999083	adaptador teach para sensores ultrasónicos del tipo RUN y RUR	