

# Ультразвуковой датчик диффузионный датчик QS18UPAE

**TURCK**

Industrial  
Automation

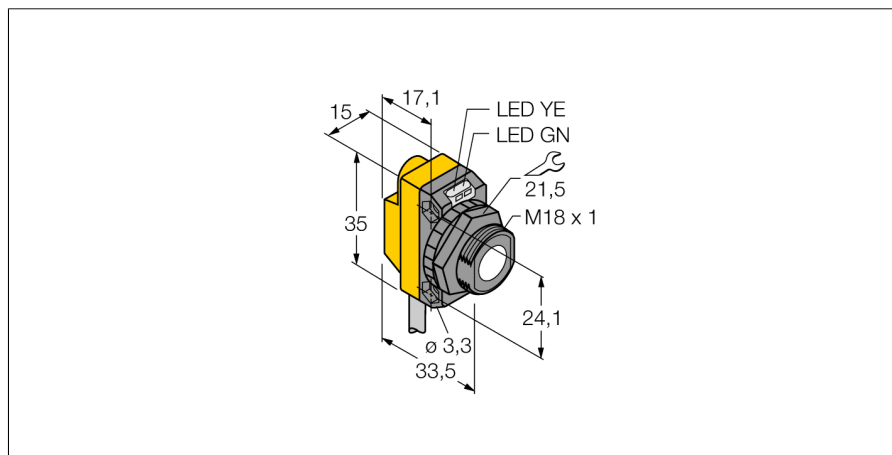

- Рабочее напряжение 12...30 В =
- Компактное исполнение
- Кабель, 2 м
- выбор диапазона переключения в режиме обучения по обучающей линии
- С настройкой на ретро-рефлективный режим

## Схема подключения

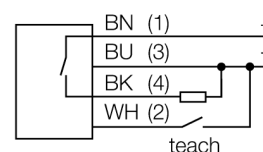

## Принцип действия

Ультразвуковые датчики детектируют множество различных объектов бесконтактным способом с помощью ультразвуковых волн. Не имеет значения, является ли объект прозрачным или светонепроницаемым, металлическим или неметаллическим, имеет ли жидкую, твердую или порошкообразную консистенцию. Даже условия окружающей среды, такие как капельный туман, пыль или дождь, также практически не влияют на функционирование датчиков.

<b>Тип</b>	QS18UPAE
Идент. №	3073165
<b>Конструкция</b>	прямоугольный, QS18U
Материал корпуса	Пластмасса, ABS
Материал звукового преобразователя	пластмасса, эпоксидная смола и полиуретан
Соединение	кабель, 2
Класс защиты	IP68
Температура окружающей среды	-20...+60°C
<b>Индикатор рабочего напряжения</b>	светодиод
Индикация состояния переключения	светодиод
<b>Рабочее напряжение</b>	12...30В =
Ток холостого хода $I_0$	≤ 25 мА
Выходная функция	Н.О., PNP
Частота переключения	33 Гц
Гистерезис	≤ 1.4 мм
Защита от короткого замыкания	да
обратной полярн.	полн.
Защита от обрыва	yes
<b>Рабочий режим</b>	диффузионный ультразвуковой датчик
Диапазон	5...50см
Ультразвуковая частота	300 кГц
Повторяемость	≥ ± 0.7 мм
Длины кромок номинального привода	50 мм

Ультразвуковой датчик  
диффузионный датчик  
QS18UPAE

**TURCK**

Industrial  
Automation

Аксессуары

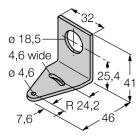
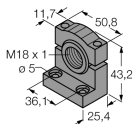
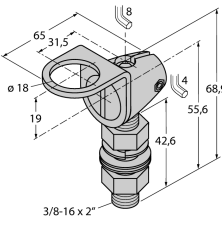
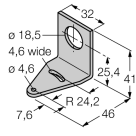
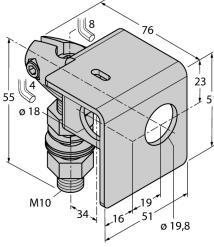
Наименование	Идент. №	Описание	Чертеж с размерами
SMB18A	3470200	Монтажный кронштейн, нерж. сталь, для датчиков с резьбой 18 мм	
SMB18SF	3052519	Монтажный кронштейн, ПБТ черный, для датчиков с резьбой 18 мм	
SMB18FA	3074004	Монтажный зажим; материал VA 1.4401, для резьбы 18 мм	
SMB18FM	3079421	монтажный зажим, черный, M22 x1.5 мм, внешняя резьба, внутренняя резьба M18 x 1, для датчиков с резьбой M18	
SMB18UR	3052517	Mounting bracket, for wall mounting, stainless steel 300, 2-piece, rotatable, 18 mm bore hole, screw set included	
SMB18A	3033200	Монтажный кронштейн, нерж. сталь, для датчиков с резьбой 18 мм	
SMB18AFAM10	3012558	Монтажный кронштейн, VA 1.4401, для резьбы M10 x 1.5, длина резьбы 18 мм	

Ультразвуковой датчик  
диффузионный датчик  
QS18UPAE

**TURCK**

Industrial  
Automation

Функциональная арматура

Наименование	Идент. №		Чертеж с размерами
UWG18-6.4	3076952	Фокусирующий элемент для ультразвука QS18U и S18U, внутренний диаметр 6,4 мм	
UWG18-5.0	3077342	Фокусирующий элемент для ультразвука QS18U и S18U, внутренний диаметр 5,0 мм	
VB2-SP2	6999083	Обучающий адаптер для ультразвуковых датчиков типа RUN и RUR	