



Hauptmerkmale

| | |
|----------------------------|----------------------------|
| Produktserie | OsiSense XS |
| Name der Reihe | Anwendung |
| Sensortyp | Induktiver Näherungssensor |
| Geräteanwendung | - |
| Bezeichnung des Sensors | XS1 |
| Sensorausführung | Zylindrisch M18 |
| Größe | 53 mm |
| Gehäusotyp | Befestigt |
| Versenkt montierbar | Bündig montierbar |
| Material | Metall |
| Typ des Ausgangssignals | Analog |
| Verdrahtungstechnik | 2-drahtig |
| Nennschaltabstand | 5 mm |
| Funktion digitaler Ausgang | 1Ö |
| Art des Ausgangsstroms | DC |
| Analoger Ausgangsbereich | 4...20 mA |
| Elektrische Verbindung | Kabel |
| Kabellänge | 2 m |
| Nennhilfsspannung [UH,nom] | 12...24 V DC |
| Schutzart (IP) | IP67 entspricht IEC 60529 |

Zusatzmerkmale

| | |
|----------------------|----------------------|
| Gewindetyp | M18 x 1 |
| Erfassungsfrontseite | Vorne |
| Frontmaterial | PPS |
| Gehäusematerial | Vernickeltes Messing |

| | |
|------------------------------|--------------------------|
| Betriebszone | 0,5...5 mm |
| Wiederholungsgenauigkeit | <= 3 % des Sr |
| Linearitätsfehler | +/- 2 mA |
| Zusammensetzung des Kabels | 3 x 0,34 mm ² |
| Kabelisolierung | PvR |
| Versorgungsspannungsgrenzen | 10...36 V DC |
| Taktfrequenz | <= 500 Hz |
| Leistungsaufnahme | 4 mA keine Last |
| Maximum output current drift | 10 % |
| Beschriftung | CE |
| Gewindelänge | 44 mm |
| Höhe | 18 mm |
| Länge | 53 mm |
| Produktgewicht | 0,12 kg |

Montage

| | |
|---------------------------------|-------------|
| Produktzertifizierungen | UL CSA |
| Umgebungstemperatur bei Betrieb | -25...70 °C |

Nachhaltigkeit

| | |
|-------------------------------------|--|
| Angebotsstatus nachhaltiges Produkt | Green Premium Produkt |
| EU-RoHS-Richtlinie | Übererfüllung der Konformität (außerhalb EU RoHS-Scope) EU-RoHS-Deklaration |
| Quecksilberfrei | Ja |
| Informationen zu RoHS-Ausnahmen | Ja |
| Umweltproduktdeklaration | Produktumweltprofil |
| Circular Economy-Eignung | Entsorgungsinformationen |

Vertragliche Gewährleistung

| | |
|----------|-----------|
| Garantie | 18 months |
|----------|-----------|

Abmessungen

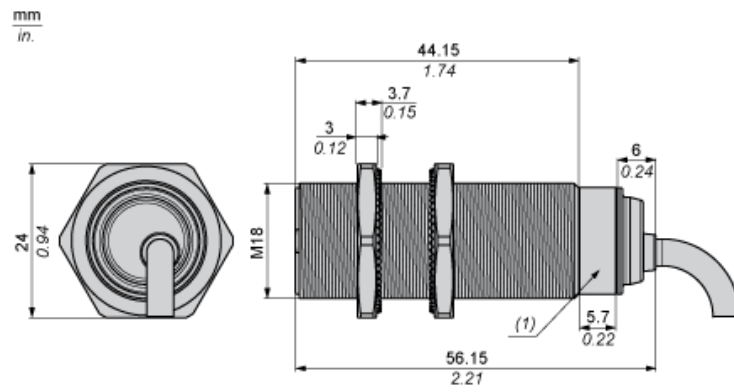

(1) LED

Mindestmontageabstände

Nebeneinander

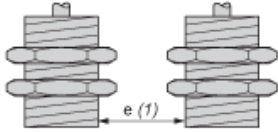

$e(1) \geq 10 \text{ mm} / 0,39 \text{ in.}$

Gegenüber

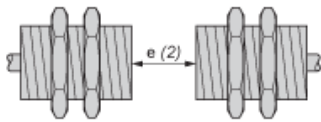

$e(2) \geq 60 \text{ mm} / 2,36 \text{ in.}$

Gegenüber Metallumgebung

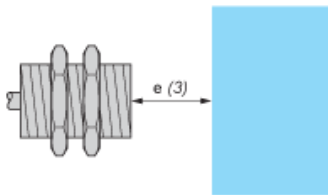

$e(3) \geq 15 \text{ mm} / 0,60 \text{ in.}$

Montage

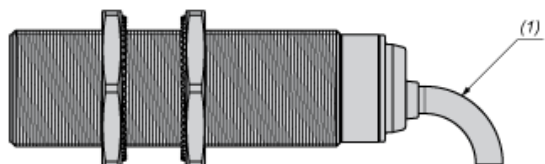

(1) Biegeradius des Kabels: 4 x externer Kabeldurchmesser

Schaltpläne

2-Leiter-Verbindung

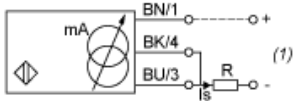

- (1) Ausgangsstrom
 BN : Braun
 BK : Schwarz
 BU : Blau

| | Ausgangsstrom | Lastimpedanzwert |
|------|---------------|---------------------|
| 12 V | 4...20 mA | $R \leq 8,2 \Omega$ |
| 24 V | 4...20 mA | $R \leq 470 \Omega$ |

Ausgangskurven

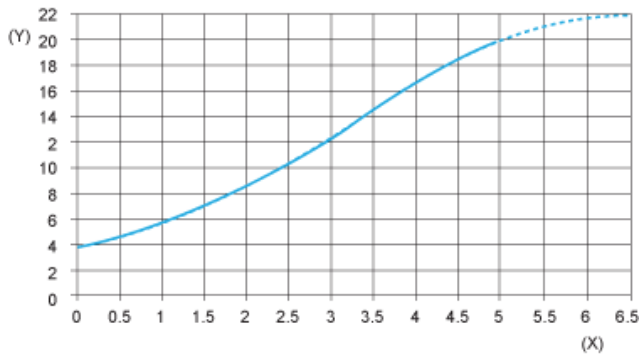

(Y) Is (mA)
(X) Sensoren - Objektstand (mm)